



PAVILLON »ATHEN«

Bedienungs- und Montageanleitung



HAVESON 
Schönes für den Garten

WICHTIG, FÜR SPÄTERE BEZUGNAHME AUFBEWAHREN: SORGFÄLTIG LESEN.

Liebe Kundin, lieber Kunde!

Herzlichen Glückwunsch zum Kauf dieses Qualitätsproduktes. Dieses Produkt entspricht europäischen und nationalen Anforderungen. Um diese Anforderungen zu erhalten und die Konformität zu gewährleisten, bitten wir Sie, sich an diese Anweisung zu halten. Sie beinhaltet wichtige Informationen bzgl. der Bedienung und Montage dieses Produktes. Bitte bewahren Sie diese Anweisung zur späteren Verwendung auf.



Für Schäden, die durch unsachgemäße Bedienung entstehen, sowie daraus resultierende Folgeschäden wird keine Haftung übernommen. Auch für Sach- oder Personenschäden durch nicht, ordnungsgemäße Bedienung, unter Nichtberücksichtigung der Sicherheitshinweise, wird keine Haftung übernommen. Bitte nehmen Sie selbst aus Sicherheitsgründen keine Veränderungen an dem Produkt vor.

Sicherheitshinweise

- Achten Sie darauf, sich nicht die Finger einzuklemmen.
- Der Aufbau sollte auf ebenem Untergrund erfolgen. Meiden Sie Senken oder hügeliges Gelände.
- Das Produkt ist nicht für den gewerblichen Gebrauch bestimmt. Das Produkt ist für den Gebrauch im Wohnbereich, z. B. Balkon, Terrasse oder Garten konzipiert.
- Führen Sie den Aufbau des Produkts mit 2 Personen durch, um Verletzungen oder Beschädigungen von Mensch und Produkt zu vermeiden.
- **Hinweis!** Überprüfen Sie in regelmäßigen Abständen, dass die Schrauben fest angezogen sind.

Benutzung/Aufbewahrung/Pflege/Entsorgung

- Stellen Sie das Möbelstück bei Nichtbenutzung an einen trockenen Ort.
- Wischen Sie das Möbelstück mit einem feuchten Tuch ab.
- Zur Reinigung empfehlen sich milde Haushaltsreiniger.
- Verpackung und Produkt bitte umweltgerecht und sortenrein entsorgen. Entsorgen Sie das Produkt über einen zugelassenen Entsorgungsbetrieb oder über Ihre kommunale Gemeindeverwaltung. Beachten Sie die aktuell geltenden Vorschriften.

HINWEIS

Bei ordnungsgemäßer Montage, Installation und Nutzung wird Ihnen die Langlebigkeit dieser Konstruktion gewährleistet. Bitte befolgen Sie alle Anweisungen sorgfältig und beachten Sie die Warnhinweise auf dem Karton, der im Verpackungskarton enthalten ist und in die Nähte des Zelttes eingenaht wurde, zu Ihrem eigenen Schutz und zur Langlebigkeit dieses Produkts.

Das Produkt besteht aus hochwertigen Materialien, muss aber ordnungsgemäß verwendet werden, sonst wird seine Lebensdauer drastisch verkürzt.

Klettern Sie niemals auf diese Konstruktion. Lehnen Sie keine schweren Gegenstände gegen die Konstruktion. Bei Nichtbeachtung dieser Anweisungen erlischt die Herstellergarantie und die Lebensdauer des Produkts wird drastisch reduziert.

Dieses Produkt ist nicht als dauerhafte Struktur gedacht und sollte nicht über längere Zeiträume stehen bleiben. Es ist nicht dafür ausgelegt, anhaltendem Wind oder Regen zu widerstehen. Dies ist ein tragbarer, vorübergehender Schutz vor Sonne, leichtem Regen und, im Falle von geschützten Einheiten, vor fliegenden Insekten.

Wenn sich bei Regen das Wasser auf den Dachflächen staut, verwenden Sie eine lange Stange mit stumpfem Ende, z. B. einen Besen oder Mopp, um das Dach sanft von unten nach oben zu drücken und das Wasser abzuleiten.

Für den Aufbau des Produkts benötigen Sie mindestens drei Personen und eine Leiter. Versuchen Sie nicht, das Produkt bei starkem Wind oder ungünstigem Wetter aufzubauen. Wenn das Produkt aufgebaut ist, verwenden Sie bitte Abspannseile und Pfähle, um es fest zu sichern.

Bei einer Platzierung auf festem Untergrund wie Beton oder Asphalt sollten Sie an jeder Ecke Schlackenblöcke als Anker verwenden, an denen Sie die Abspannseile befestigen können. Bei stärkerem Wind ist es ratsam, zusätzlich zu den Schlackenblöcken Bodenpfähle als zusätzliche Verankerungshilfe zu verwenden.

Warnung! Lebensgefahr!

Batterien gehören nicht in die Hände von Kindern. Lassen Sie Batterien nicht herumliegen. Es besteht die Gefahr, dass diese von Kindern oder Haustieren verschluckt werden. Suchen Sie im Falle eines Verschluckens sofort einen Arzt auf.





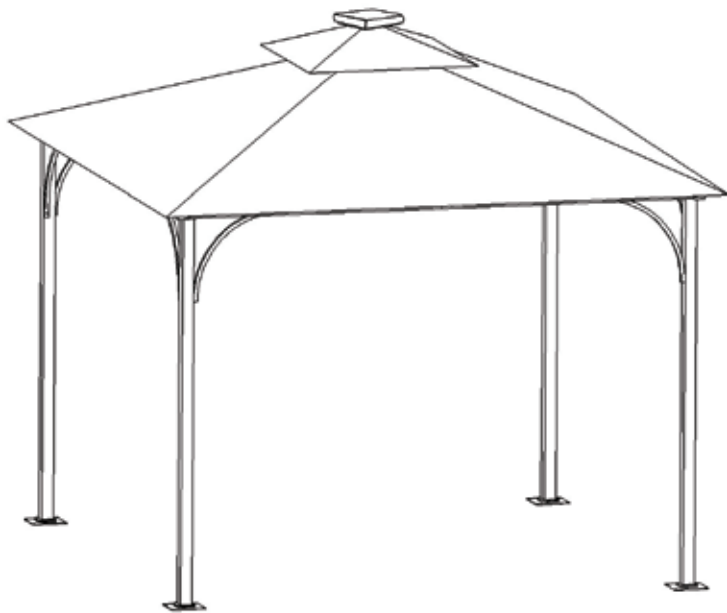







Explosionsgefahr!

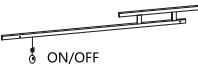







- Laden Sie Batterien niemals auf, schließen Sie sie nicht kurz und/oder öffnen Sie sie nicht. Überhitzung, Brandgefahr oder Platzen können die Folge sein. Werfen Sie Batterien niemals ins Feuer oder Wasser. Die Batterie kann explodieren.
- Vermeiden Sie extreme Bedingungen und Temperaturen, die auf Batterien einwirken können, z. B. auf Heizkörpern.
- Entfernen Sie verbrauchte Batterien umgehend aus dem Produkt. Andernfalls besteht erhöhte Auslaufgefahr.
- Prüfen Sie die Batterie regelmäßig auf Undichtigkeit.
- Ausgelaufene oder beschädigte Batterien können bei Berührung mit der Haut Verätzungen verursachen. Tragen Sie in diesem Fall unbedingt geeignete Schutzhandschuhe!
- Vermeiden Sie Kontakt mit Haut, Augen und Schleimhäuten falls Flüssigkeit aus der Batterie ausgetreten ist. Spülen Sie bei Kontakt mit Batteriesäure die betroffenen Stellen sofort mit reichlich klarem Wasser und suchen Sie umgehend einen Arzt auf.
- Reinigen Sie bei leichten Verschmutzungen Batterie- und Produktkontakte vor dem Einlegen mit einem trockenen, fusselfreien Tuch.
- Entfernen Sie bei längerer Nichtverwendung die Batterie aus dem Produkt.
- Achten Sie beim Einlegen auf die richtige Polarität. Diese wird im Batteriefach angezeigt.
- Legen Sie die Batterie vorsichtig ein. Andernfalls kann das Produkt beschädigt werden.
- Tauschen Sie die Batterie rechtzeitig aus, sobald die Reichweite der Fernbedienung sich spürbar verringert oder die Markise nicht mehr reagiert.
- Bitte werfen Sie gebrauchte Batterien nicht in den Hausmüll, sondern entsorgen Sie diese an den für Sondermüll vorgesehenen Sammelstellen.



Teilleiste

Nehmen Sie alle Teile vorsichtig aus der Verpackung. Breiten Sie diese übersichtlich auf einem weichen Untergrund aus, so dass Sie die Teile gut erkennen können. Die folgenden Teile sind im Lieferumfang enthalten:

Teil	Abbildung	Anzahl
A		4
B		4
C		4
D		3
E		1
F		4
G		8
H		1
I		4
J		4
K		4
L		1

Teil	Abbildung	Anzahl
M		1
N		1
O		4
P		1
Q		1
R		1
	 M6x15x60 M6x25x8 M6x30x20 M6x45x16	4
	 M6x12x16	12
	 M6x12	16

Schritt 1:

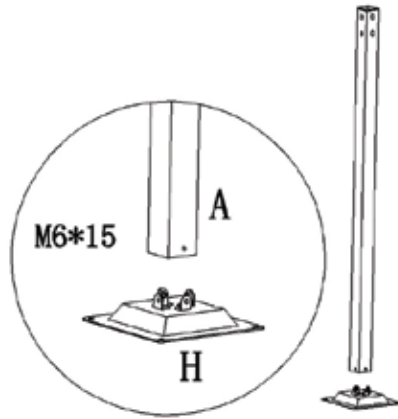

Schritt 2:

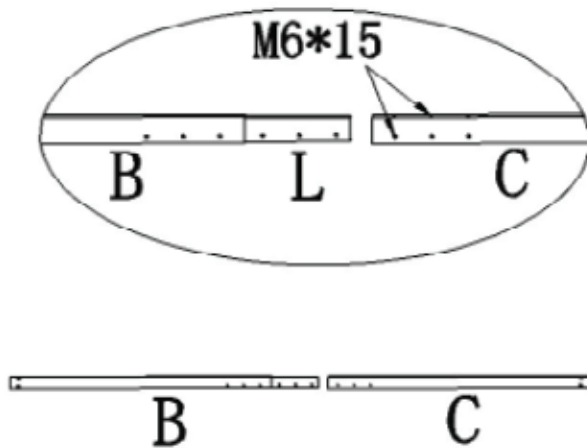

Schritt 3:

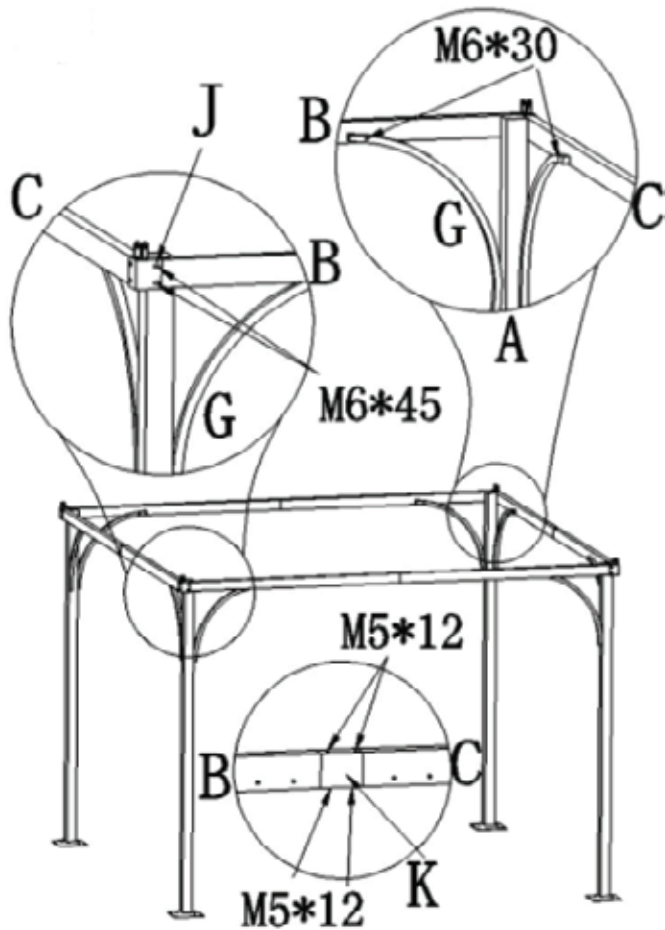

Schritt 4:

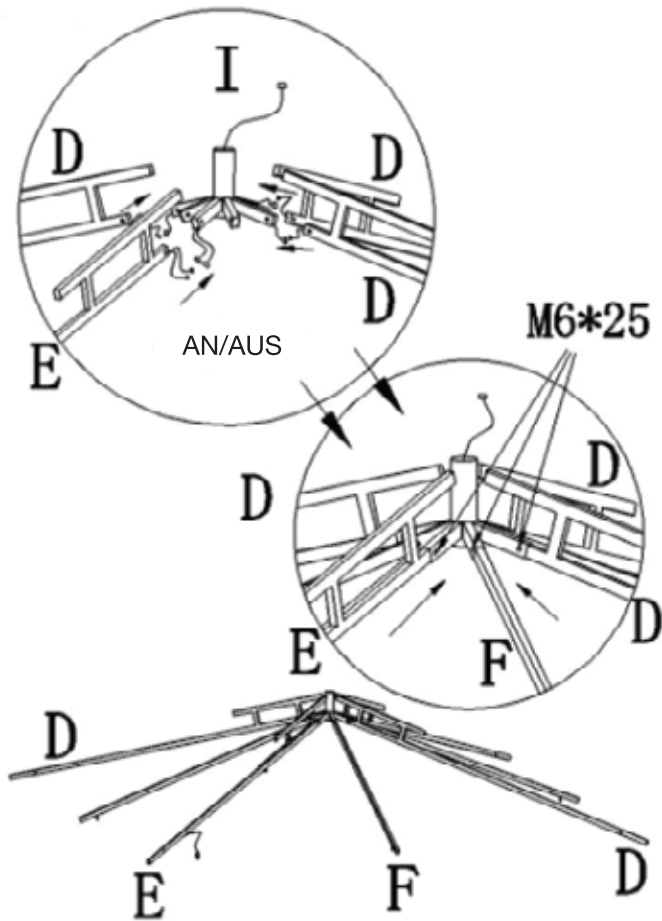

Schritt 5:

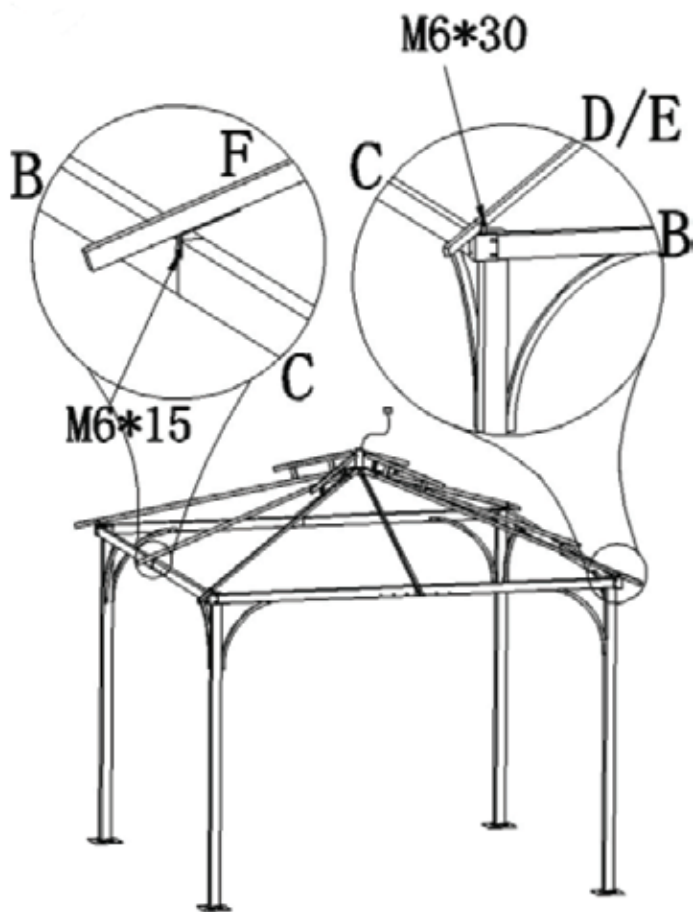

Schritt 6:

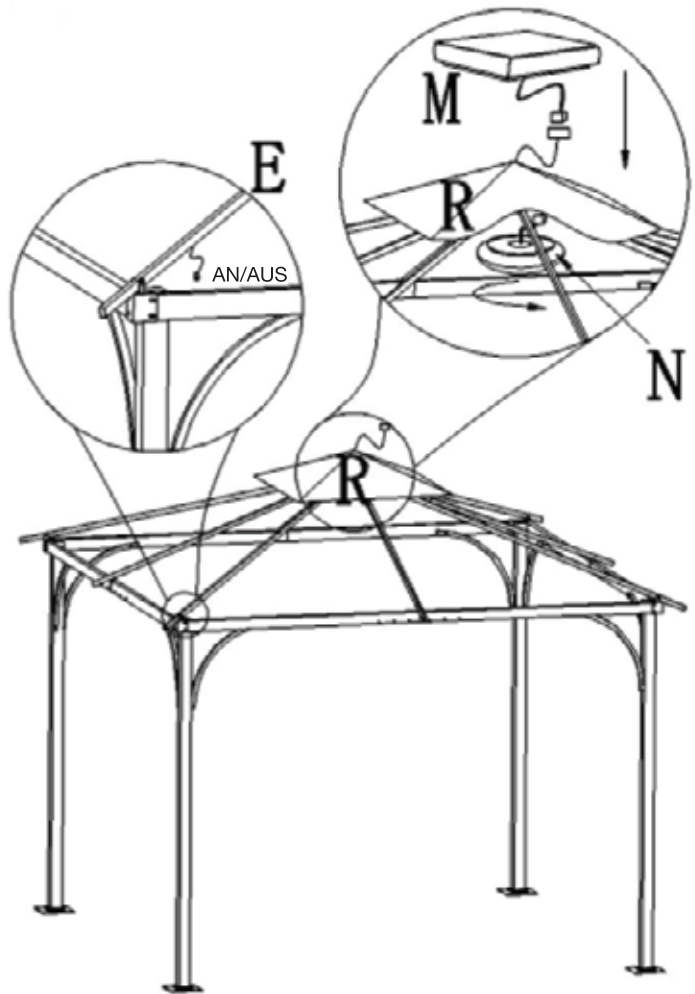



Schritt 7:

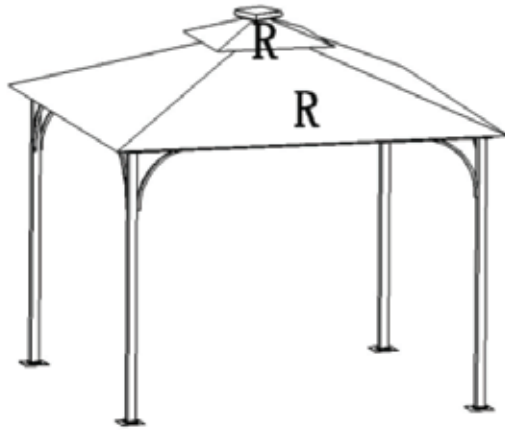

Schritt 8:

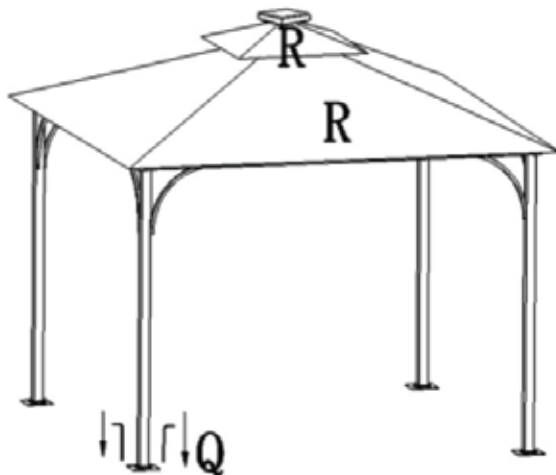



HAVESON 
Schönes für den Garten

Hergestellt für:
HELLWEG - Ihr Baufreund
Einkaufsgesellschaft m.b.H.
Neubauzeile 102
A-4030 Linz

Art.-Nr. 245049

Bitte richten Sie Ersatzteilanfragen und
Reklamationen an:
TEST RITE tepro GmbH
Merkurring 82
22143 Hamburg
ersatzteilservice@testritetepro.de