



PAVILLON »HUSUM«

3 X 3 M

Bedienungs-/Montageanleitung

Art.-Nr. 300390

Hergestellt für:
HELLWEG - Ihr Baufreund
Einkaufsgesellschaft m.b.H.
Neubauzeile 102
A-4030 Linz

Liebe Kundin, lieber Kunde!

Herzlichen Glückwunsch zum Kauf dieses Qualitätsproduktes. Dieses Produkt entspricht europäischen und nationalen Anforderungen. Um diese Anforderungen zu erhalten und die Konformität zu gewährleisten, bitten wir Sie, sich an diese Anweisung zu halten. Sie beinhaltet wichtige Informationen bzgl. der Bedienung und Benutzung dieses Produktes. Bitte bewahren Sie diese Anweisung zur späteren Verwendung auf.



Für Schäden, die durch unsachgemäße Bedienung entstehen, sowie daraus resultierende Folgeschäden wird keine Haftung übernommen. Auch für Sach- oder Personenschäden durch nicht ordnungsgemäße Bedienung, unter Nichtberücksichtigung der Sicherheitshinweise, wird keine Haftung übernommen. Bitte nehmen Sie selbst aus Sicherheitsgründen keine Veränderungen an dem Produkt vor.





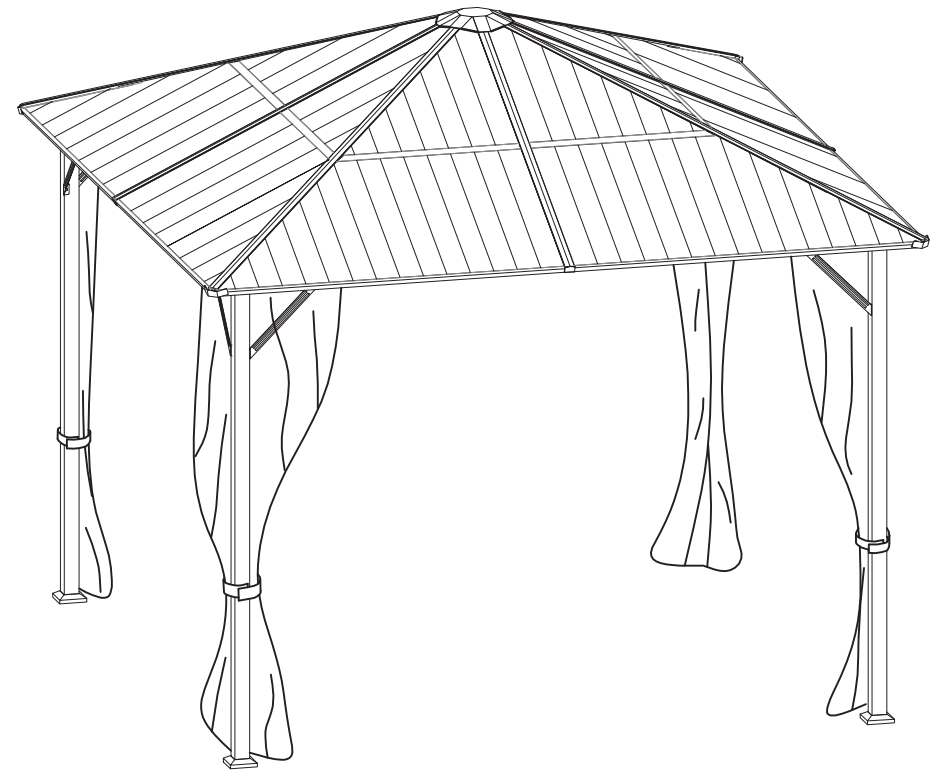



























Sicherheitshinweise

- Befolgen Sie diese Anweisungen sorgfältig, um Verletzungen zu vermeiden.
- Um den Pavillon aufzubauen benötigen Sie mindestens 2 Personen.
- Lassen Sie den Pavillon bei starkem oder aufkommendem Wind, Regen, Frost und Schnee nicht montiert stehen. Dies kann zur Beschädigung des Pavillons führen!
- Bei Regen sollte die Bildung von Wassersäcken (Wasseransammlung auf dem Dach) durch Abschütten des Regenwassers unterbunden werden (Dach z.B. mit einem Besen leicht anheben, damit das Wasser ablaufen kann).
- Bei drohendem Sturm sollte der Pavillon unbedingt abgebaut werden.
- Der Aufbau sollte auf ebenem Untergrund erfolgen. Bitte meiden Sie Senken oder hügeliges Gelände.
- Verwenden Sie nie offenes Feuer im oder in der Nähe des Pavillons (Grills, Fackeln, etc.).
- Achten Sie darauf, dass keine Beleuchtungskörper in der Nähe der Wände oder des Daches angebracht sind.
- Achten Sie darauf, sich nicht die Finger einzuklemmen.
- Ihr Pavillon dient in erster Linie als Sonnen- und Sichtschutz.



Teilleiste

Nehmen Sie alle Teile vorsichtig aus der Verpackung. Breiten Sie diese übersichtlich auf einem weichen Untergrund aus, so dass Sie die Teile gut erkennen können. Die folgenden Teile sind im Lieferumfang enthalten:

A		4	R		4
B		4	S		4
C		4	T		4
D		4	U		4
E		4	V		4
F		4	W		4
G		4	X		40
H		4	Y		8
I		4	1#	 M6×15mm	68
J		4	2#	 M6×40mm	32
K		4	3#	 M6×25mm	1
L		4	4#		4
M		4	5#		4
N		4	6#		2
O		8	7#		4
P		1	8#		8
Q		1			

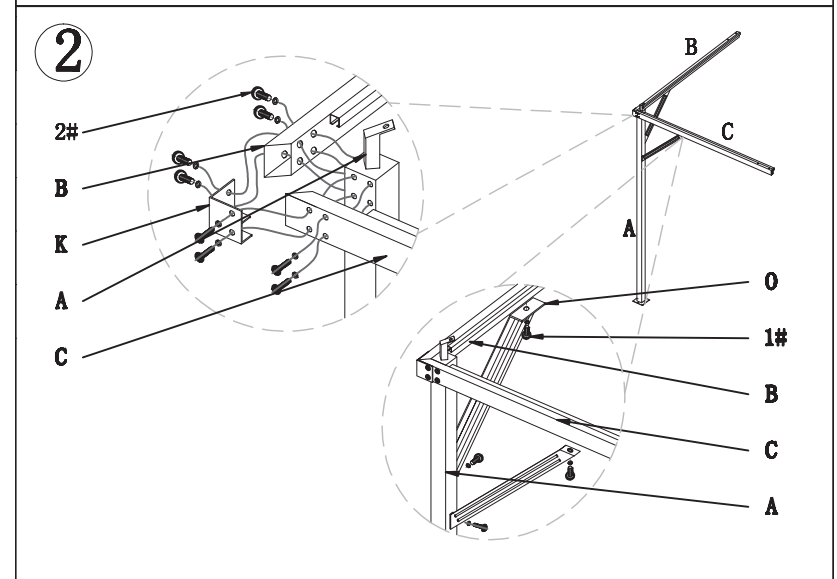
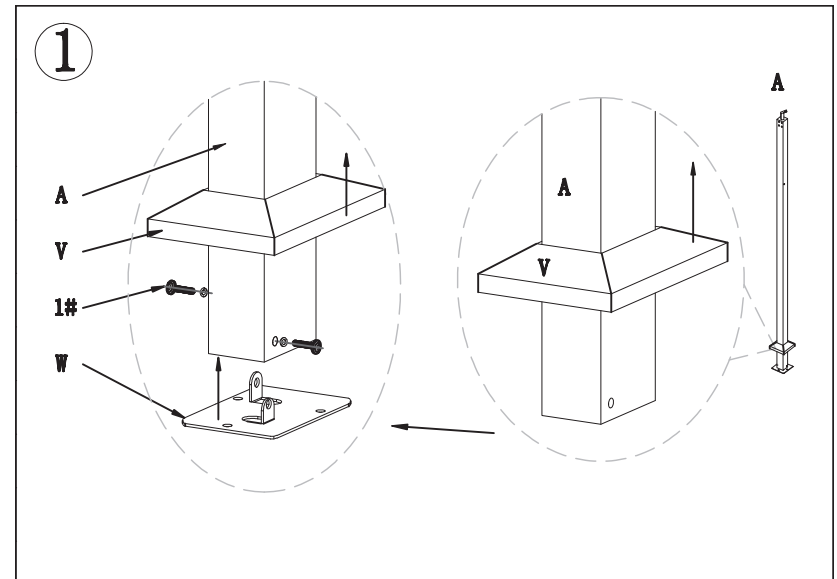
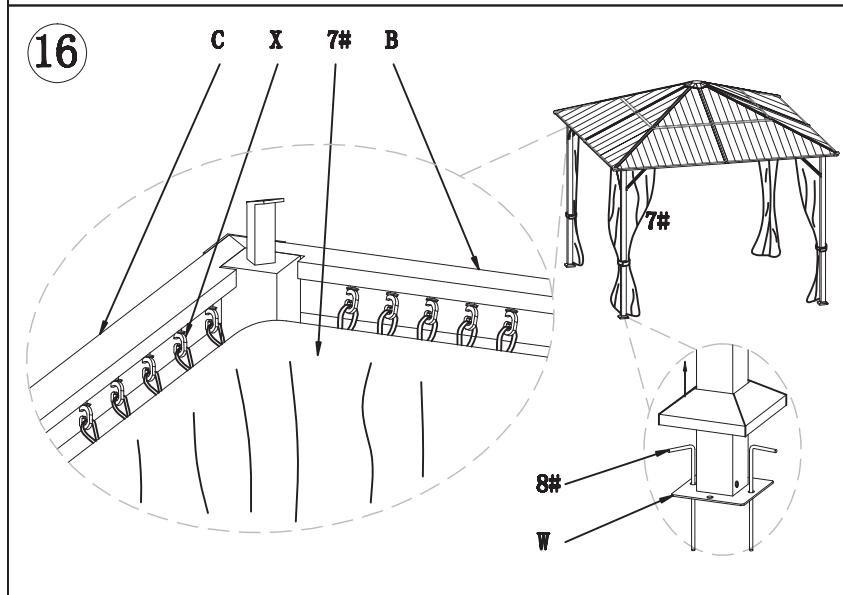
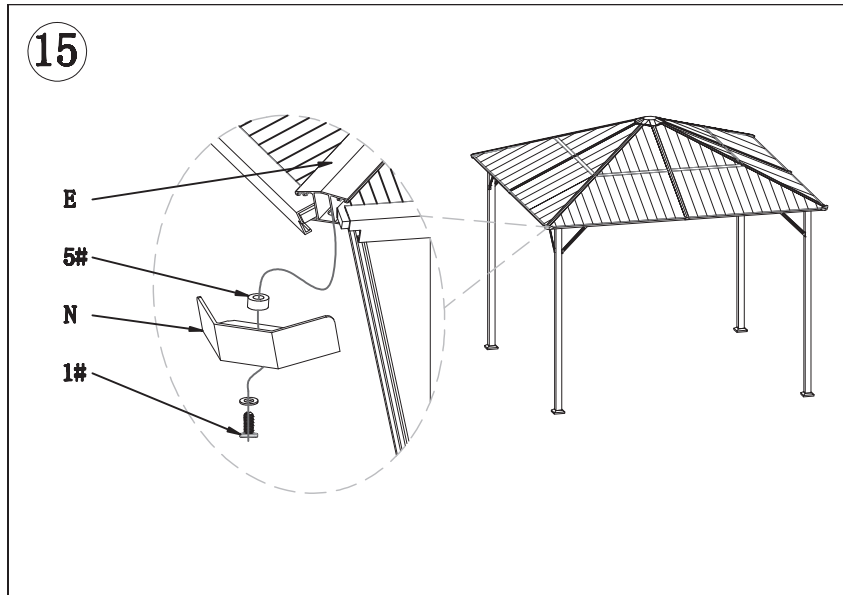

Aufbauanleitung

